

# MINI GERBEUR ELECTRIQUE INOX HAPPYLIFT300

## Le chariot élévateur inox

Le mini gerbeur électrique inox HAPPYLIFT300 est un élévateur léger et robuste en acier inoxydable (IP66) capable de soulever et manipuler des charges jusqu'à 300 kg, avec une télécommande pour plus de praticité. Il offre deux hauteurs de mât et piétements personnalisables, tout en répondant aux normes strictes. Adapté à divers secteurs tels que l'industrie alimentaire et pharmaceutique, il garantit fiabilité et conformité aux normes d'hygiène.

- AISI  
304**

**Construction acier  
inox AISI304**
- 

**Hygiénique (facilement  
nettoyable à grande eau)**
- 20°C  
+60°C**

**Température  
d'utilisation  
-20 à +60°C**
- 

**Autonomie illimitée  
grâce à sa batterie  
amovible**
- IP66**

**Haut niveau de  
protection à l'eau  
et poussière**
- 

**Possibilité niveau  
constant (mise  
à niveau automatique)**
- 

**Configurable  
(hauteur de mâts,  
piétements...)**
- 

**Levage  
rapide**



## Caractéristiques techniques

Type	Capacité	Course de levage	Hauteur du mât	Vitesse	Batteries	Poids
-	kg	mm	mm	mm/s	V/AH	kg
300 M	300	1200	1600	170	24/25	105
300 H	300	2090	2490	170	24/25	110

On gagne tous  
au **meilleur-être** au travail.

**HappyManut**  
ergonomic solutions



## Adaptabilité.

L'HAPPYLIFT est conçu pour s'adapter à tous vos besoins de manutention. Compact et maniable, il se faufile facilement dans les espaces restreints, idéal pour les ateliers, laboratoires et zones de production.



## Mise à niveau.

L'HAPPYLIFT ajuste automatiquement la hauteur de charge pour un travail ergonomique et sans effort. Idéal pour les tâches répétitives, il réduit la fatigue et optimise la productivité tout en garantissant une manutention sécurisée.



## Manipulateur de charge.

L'HAPPYLIFT est conçu pour s'adapter à différents formats et poids. Il simplifie la manutention et diminue l'effort physique de l'opérateur, notamment lors de la manipulation de charges spécifiques telles que les bobines, une cuve sur mesure, etc.

multiples utilisations possibles suivant l'outil



Batterie amovible

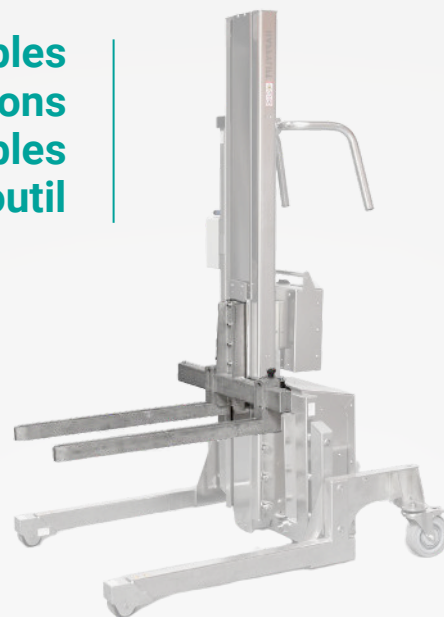

8, rue de Malacussy  
42100 Saint-Etienne  
Tél : +33 (0)477 798 891  
[www.happymanut.net](http://www.happymanut.net)

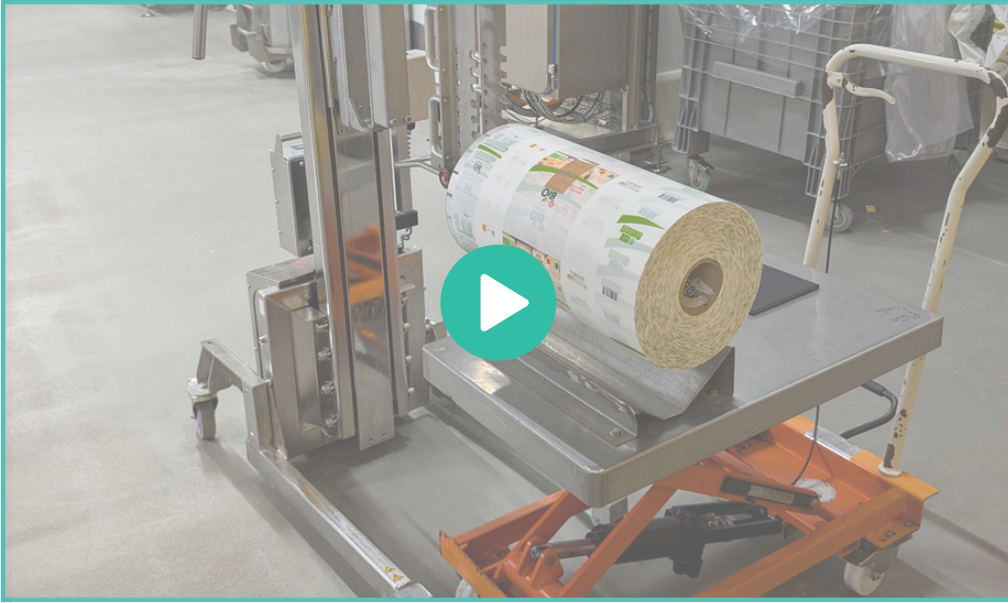

A visionner  
en vidéo

## Outils & Options



Plateau Inox 500X400  
Plateau Inox 500X500  
Plateau Inox 600X600



Fourches Socles rouleurs  
600 X 400 - 800 X 600

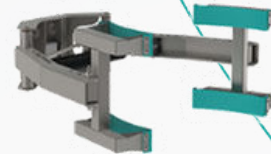

Pince électrique  
pour contenant



Retourneur de bobine inox  
manuel avec inclinaison



Sur mesure



Et bien plus encore...  
**consultez nous !**

Pour découvrir plus d'outils, rendez vous sur  
la liste de nos options [ICI](#)



8, rue de Malacussy  
42100 Saint-Etienne  
Tél : +33 (0)477 798 891  
[www.happymanut.net](http://www.happymanut.net)